

Data Logger

Manuale di installazione ed uso



Leggere attentamente prima dell'installazione e della messa in funzione

Descrizione del data logger

1.1. - Specifiche tecniche

Specifiche elettriche:

Classe di protezione IP20

Altre specifiche e dimensioni:

Involucro esterno 5 parti, plastica ABS
Metodo di installazione a parete
Dimensioni totali 75 mm x 80 mm x 25 mm
Led Bicolore per funzionamento centralina

Condizioni ambiente ammissibili:

Temperatura ambiente
per funzionamento 0 °C ... 40 °C
per trasporto/ immagazzinamento 0 °C ... 60 °C
Umidità aria
per funzionamento max. 85 % umidità a 25 °C
per trasporto/ immagazzinamento non è ammessa condensa

Altre specifiche

Tasto reset
Slot per scheda Micro SD
Interfaccia: Porta Ethernet 10/100
CAN bus
Alimentazione elettrica: Alimentazione plug-in 100 - 240 VAC
Uscita 5 V DC 1A via mini USB

1.2. - Fornitura

- Data logger
- tasselli per montaggio a parete
- Scheda Micro SD
- Alimentazione Plug-in
- cavo CAN 1m
- 2x uscite CAN
- Manuale d'uso del data logger SOREL Connect

1.3. - Smaltimento

L'unità è conforme alla direttiva europea RoHS 2011/65/EU che riguarda le restrizioni relative all'utilizzo di alcune sostanze negli apparecchi elettrici ed elettronici.



Attenzione

Non gettare assolutamente questa centralina con i rifiuti domestici.
Gettare il dispositivo solo in contenitori adatti o consegnarla al venditore o produttore.

Installazione

1.4. - Installazione a parete



Installare solo in luoghi asciutti e alle condizioni ambiente indicate in "1.1. Specifiche tecniche". Seguire le istruzioni seguenti.

C.1.4.1

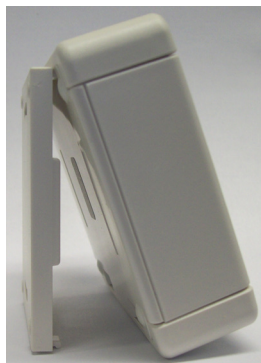

C.1.4.2



1. Con cautela sollevare la parte anteriore del data logger spingendolo dal basso e metterla da parte.
2. Posizionare il retro dell'apparecchio nella posizione desiderata e segnare con una matita i due punti di montaggio. Assicurarsi che la superficie della parete sia liscia per evitare che il dispositivo si sposti quando avvitato.
3. Usando un trapano con punta da 6, fare due buchi nei punti segnati sulla parete e infilare i tasselli.
4. Avvitare ed inserire la parte anteriore del data logger sulla base dal basso verso l'alto

1.5. - Indicatori e connettori

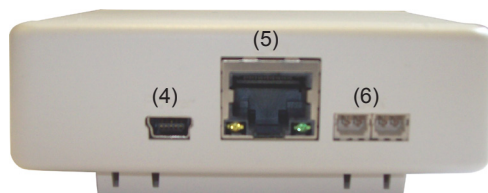
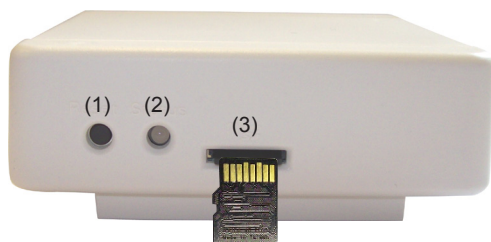

Inserire la scheda micro SD nello slot come indicato (contatti in basso).

- | | | | |
|-----|--|-----|-----------------------------|
| (1) | Tasto reset | (4) | Ingresso cavo alimentazione |
| (2) | LED multicolore per funzionamento centralina | (5) | Ethernet |
| (3) | Slot scheda Micro SD | (6) | CAN bus (2x) |

1.6. - Collegamento elettrico

Collegare il data logger con l'adattatore AC incluso e inserire la spina nella presa. Il data logger si accenderà automaticamente.

1.7. - LED di stato

I LED multicolore indicano lo stato ed il funzionamento del Data Logger.

- | | |
|-------------------------|--|
| LED verde fisso: | scheda Micro SD è inserita correttamente e CAN-Bus disponibile |
| LED rosso fisso: | scheda Micro SD è inserita correttamente |
| LED rosso lampeggiante: | CAN bus non è corretto |

Funzionamento

1.9. - Tasto reset

Riavvio data logger: Tenere premuto il tasto reset per 5 secondi.

Installazione aggiornamento: Funzione speciale (aggiornamento software). Effettuare l'aggiornamento solo se autorizzati dal produttore! Il file "Firmware.bin" sulla scheda SD si installa premendo il tasto reset durante il riavvio.

1.10. - Scheda micro SD

Tutti i dati sono salvati sulla micro SD. Se necessario, un firmware aggiornato può essere caricato anche dalla micro SD. Vedi 1.9. Tasto reset.

1.11. - Connessione ethernet

Connetti il data logger con un cavo ethernet ad una porta disponibile sul tuo router o switch. Se il router è impostato come server DHCP, automaticamente al data logger sarà assegnato un indirizzo IP. Se il DHCP è disattivato nella rete, un indirizzo IP deve essere assegnato manualmente. In questo caso far riferimento alle istruzioni del router.

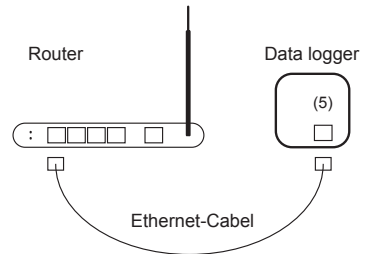

1.8. - CAN bus

Il CAN bus può essere usato per collegare due o più centraline tra loro o con il data logger per scambiare dati

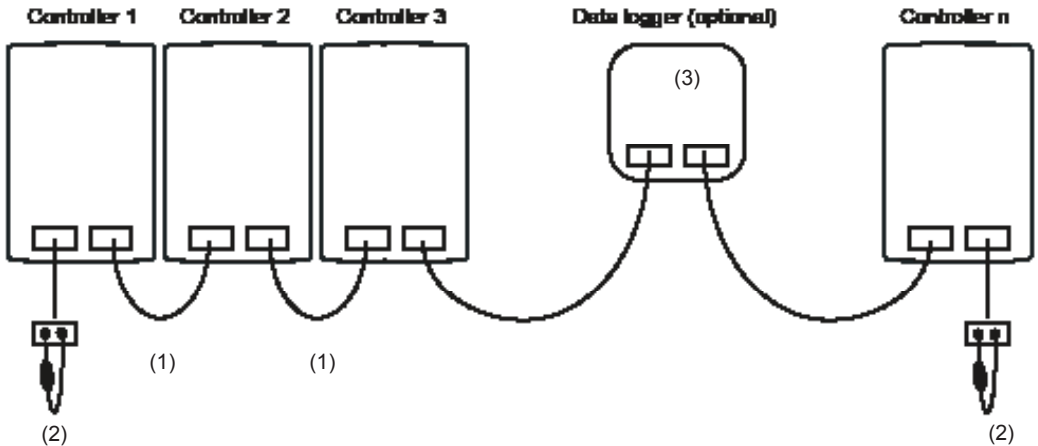

1. Le centraline sono collegate in serie con il cavo CAN bus (1).
2. La prima e l'ultima centralina/ data logger in questo collegamento in serie devono essere alimentate con una resistenza di terminazione (2).

Il cablaggio delle due prese è opzionale.

Le funzioni CAN disponibili dipendono dal tipo di centralina e dalla versione del software usata e possono essere visionate sul manuale corrispondente.

Funzionamento



1.12. - Installazione Nabto per PC

Installazione per PC disponibile su Firefox o Internet Explorer

1. Entra su www.nabto.net



2. Installa il plugin Nabto



3. Crea un account Nabto

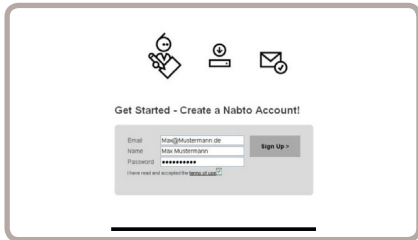

4. Conferma l'e-mail

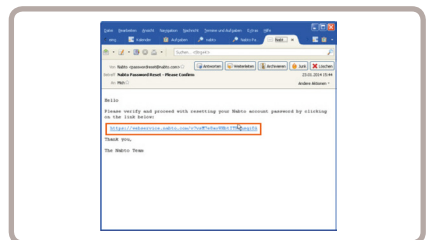

1.13. - Installazione Nabto per tablet o smartphone

1. Scarica l'app Nabto client

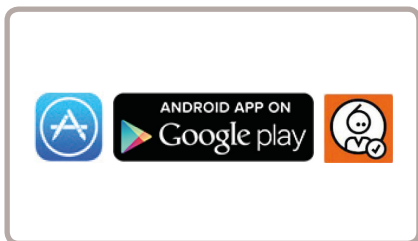

2. Crea un account Nabto

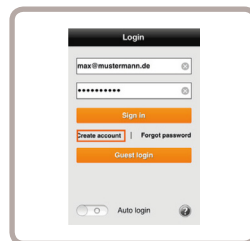

3. Conferma l'e-mail

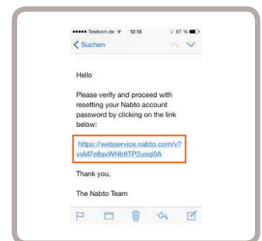

Funzionamento

1.14. - Collega al data logger

1. Collegare il data logger al router con cavo Ethernet.
Se il router è impostato come Server DHCP, genera automaticamente un indirizzo IP alla centralina. Consultare il manuale del router per supporto.

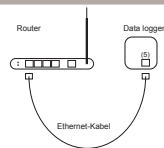

2. Collegare il data logger al router con cavo CAN bus. Il data logger potrà così essere configurato attraverso il menù della centralina.

Retro del data logger O menù 7.7.2

Esempio:

L'indirizzo MAC è 02-50-C2-DB-7F-FF
DB7FFF (senza "-") è l'indirizzo Nabto del data logger



3. Inserire l'indirizzo del tuo data logger nel browser o app. Il formato generale è Nabto://XXXXXX.sorel-connect.net. Sostituisci XXXXXX con il codice a 6 cifre dall'indirizzo MAC come descritto in 2.

Esempio:



 Assicurarsi di aver inserito il codice a 6 cifre senza "-"!

 Consigli per un accesso semplice:
Salvare l'indirizzo nei preferiti del browser o app.

4. Entrare nel menù 7.7.1. Nell'app Nabto o nel browser apparirà un messaggio "accesso negato". Accedere al menù di controllo 7.7.1., selezionare uno dei quattro utenti con "Aggiungi utente" e premere "ok".



5. Permesso accesso

- Selezionare l' indirizzo email (=il tuo nome utente Nabto)
- Premere "ok"

 Lo user selezionato è salvato come 1 di 4 possibili utenti autorizzati



Funzionamento

1.15. - Controllo remoto

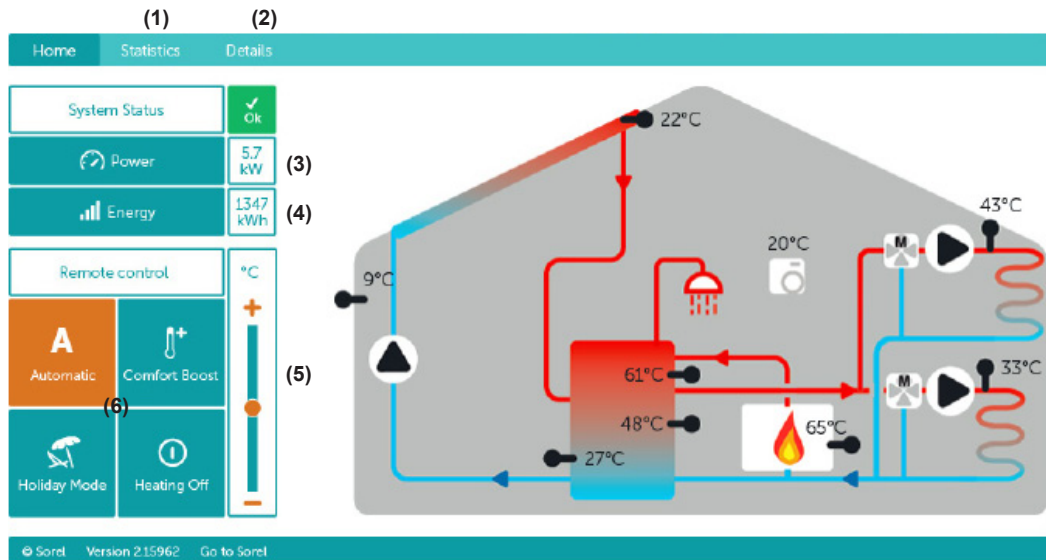

- (1) Panoramica statistica del calore prodotto
- (2) Mostra messaggi errore, la sonda in uso e i valori dei relé.
- (3) Calore prodotto dall'impianto solare in kW.
- (4) Calore prodotto ogni giorno dall'impianto solare in kWh.
- (5) Controllo remoto set point della temperatura di mandata
- (6) Controllo remoto

Automatico = Modalità automatica

Comfort Boost = Imposta il/i circuito/i di riscaldamento su funzionamento continuo quotidiano con il boost comfort di temperatura

Modalità vacanza= Imposta il/i circuito/i di riscaldamento su funzionamento notturno e disabilita la richiesta di acqua calda.

Riscaldamento Off = Spegne riscaldamento

Variante idraulica impostata:

Commissionata il:

Commissionata da:

Note:

Avvertenza:

Sebbene queste istruzioni siano state realizzate con estrema cura ed attenzione, le informazioni qui contenute non hanno alcuna pretesa di completezza e il fornitore non può essere responsabile per notizie incomplete o non corrette.



Via del Murillo km 3,500 - 04013 Sermoneta (LT)
Tel. 0773 844051 - 0773 848778
info@rossatogroup.com www.rossatogroup.com